

ARONCO ARNCオーダーメイド_2

棚板タフ (板厚2.5cm) タイプ 共通仕様

単位: cm

- オーダー幅: 15~90cmの範囲
- 棚板厚さ: 2.5cm
- 材質: プリント紙化繊維強化板
- 塗装: ウレタン樹脂塗装
- 組立所要時間: 30~60分
- 用意する工具: プラスドライバー・ゴムハンマー
- 生産国: 日本
- カラー: ホワイトウッド・ホワイト・グレイオーク・ライトナチュラル・ペアナチュラル・ナチュラル・ミディアムブラウン・スモーキーブラウン・ウォールナットブラウン・ブラウン・ダークブラウン・ブラック

■高さ500タイプ (49cm)

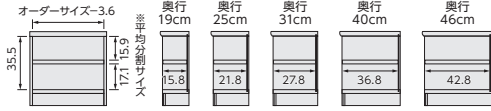

品名: ARNCタフ500オーダー
 特長: 移動固定棚:1枚 (H2.5cm)
 組立人数: 1人

■高さ600タイプ (60cm)

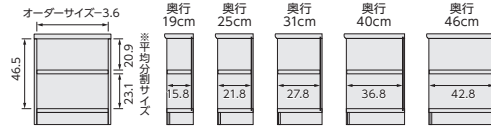

品名: ARNCタフ600オーダー
 特長: 移動固定棚:1枚 (H2.5cm)
 組立人数: 1人

■高さ700タイプ (70cm)

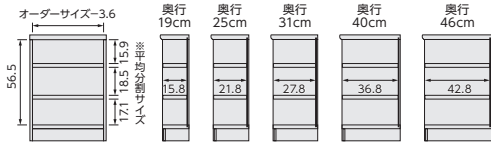

品名: ARNCタフ700オーダー
 特長: 移動固定棚:2枚 (H2.5cm)
 組立人数: 1人

■高さ800タイプ (80cm)

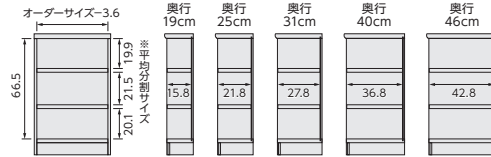

品名: ARNCタフ800オーダー
 特長: 移動固定棚:2枚 (H2.5cm)
 組立人数: 1人

■高さ900タイプ (88.1cm)

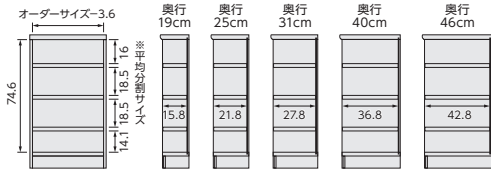

品名: ARNCタフ900オーダー
 特長: 移動固定棚:3枚 (H2.5cm)
 組立人数: 1人

■高さ1200タイプ (117cm)

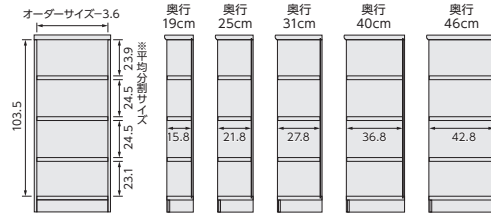

品名: ARNCタフ1200オーダー
 特長: 移動固定棚:3枚 (H2.5cm)
 組立人数: 1人

■高さ1400タイプ (135cm)

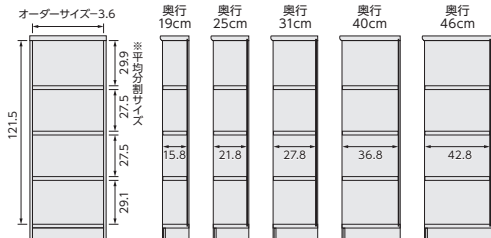

品名: ARNCタフ1400オーダー
 特長: 移動固定棚:3枚 (H2.5cm)
 組立人数: 1人

■高さ1500タイプ (149.9cm)

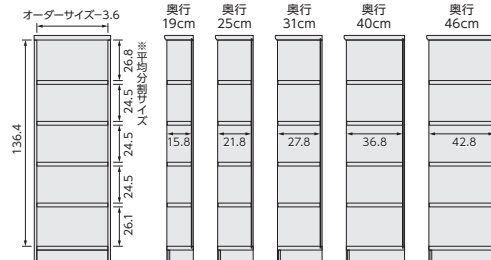

品名: ARNCタフ1500オーダー
 特長: 移動固定棚:4枚 (H2.5cm)
 組立人数: 1人

■高さ1800タイプ (178cm)

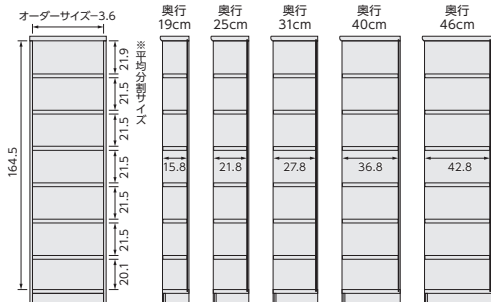

品名: ARNCタフ1800オーダー
 特長: 移動固定棚:6枚 (H2.5cm)
 組立人数: 2人

■高さ2100タイプ (211.1cm)

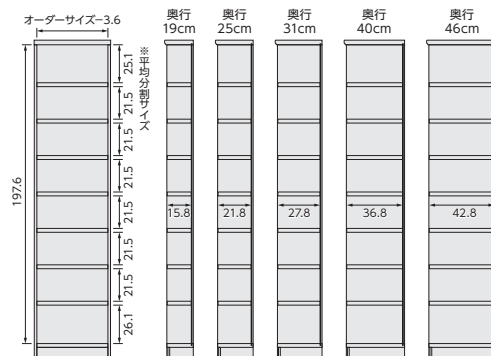

品名: ARNCタフ2100オーダー
 特長: 移動固定棚:7枚 (H2.5cm)
 組立人数: 2人

棚板標準 (板厚1.7cm) タイプ 棚板穴位置

単位: cm

※イラストの棚板穴の間隔は3cmピッチです。

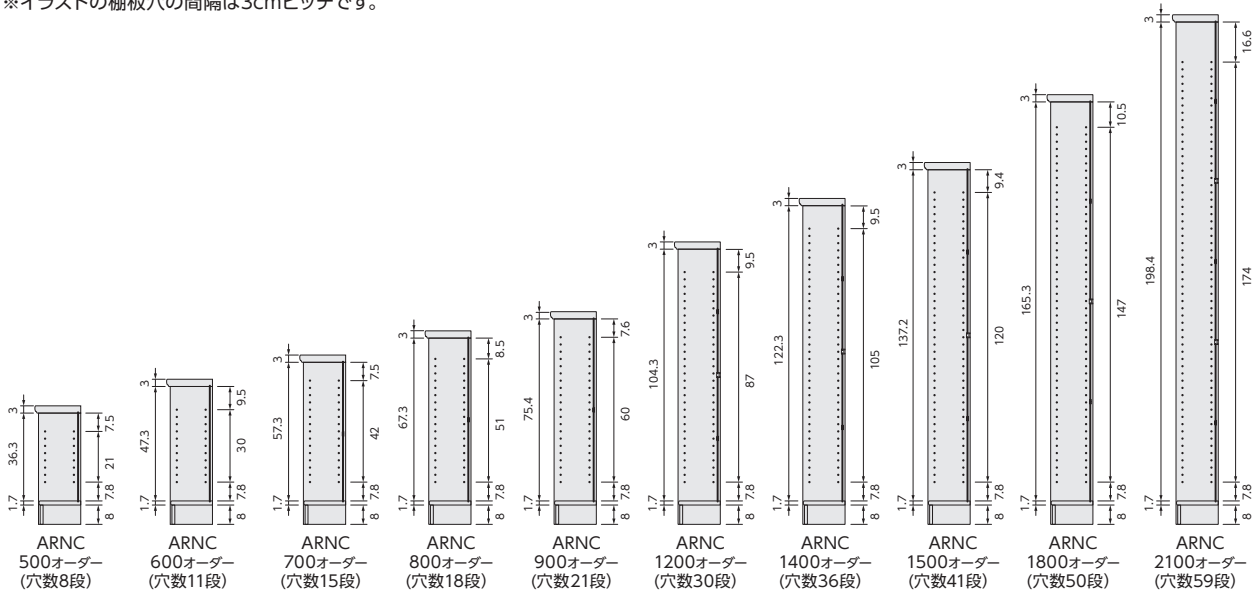

棚板標準 (板厚2.5cm) タイプ 棚板穴位置

単位: cm

※イラストの棚板穴の間隔は3cmピッチです。

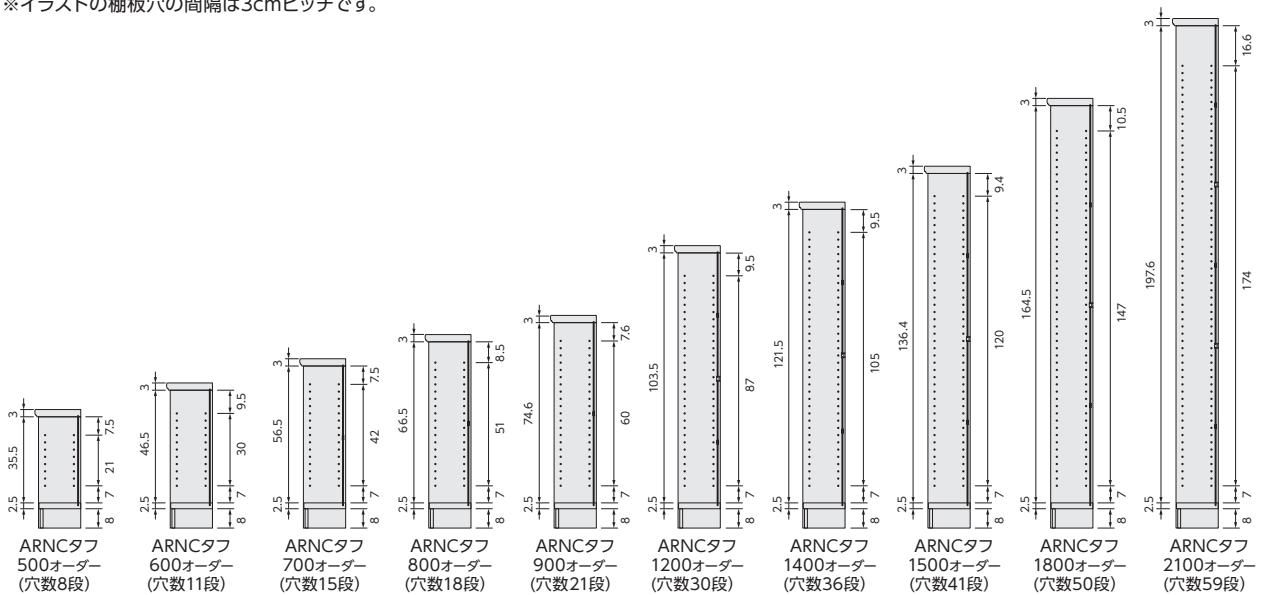

ARONCO ARNCオーダーメイド_4

突っ張り棚 共通仕様

単位: cm

- オーダー幅: 15~90cmの範囲 ●幅: オーダーサイズ-2mm
- 奥行: 17.5cm (本体奥行19cm用)・23.5cm (本体奥行25cm用)・29.5cm (本体奥行31cm用)・38.5cm (本体奥行40cm用)・44.5cm (本体奥行46cm用)
- 特長: ARNCオーダー1800・2100タイプに取付け可能 ●材質: (本体) プリント紙化粧繊維板 (突っ張り金具) スチール ●塗装: ウレタン樹脂塗装 ●梱包: 1梱包
- 組立所要時間: 30~60分 (連結、取付け作業込) ●用意する工具: プラスドライバー (※突っ張り投入品: スパナ) ●組立人数: 2人 (連結、取付け作業込) ●生産国: 日本
- カラー: ホワイトウッド・ホワイト・グレーオーク・ライトナチュラル・ペアナチュラル・ナチュラル・ミディアムブラウン・スモーキーブラウン・ウォールナットブラウン・ブラウン・ダークブラウン・ブラック

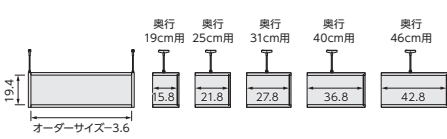

品名: ARNC突っ張り棚23オーダー

サイズ: 高さ23cm
ARNC18オーダー対応天井高: 208cm~217cm
ARNC21オーダー対応天井高: 241cm~250cm

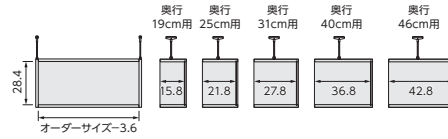

品名: ARNC突っ張り棚32オーダー

サイズ: 高さ32cm
ARNC18オーダー対応天井高: 217cm~226cm
ARNC21オーダー対応天井高: 250cm~259cm

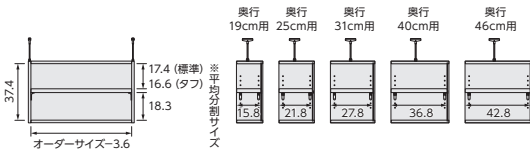

品名: ARNC突っ張り棚41オーダー ※イラストタイプ

サイズ: 高さ41cm
標準タイプ移動固定棚: 厚さ1.7cm
タフタイプ移動固定棚: 厚さ2.5cm
ARNC18オーダー対応天井高: 226cm~235cm
ARNC21オーダー対応天井高: 259cm~268cm

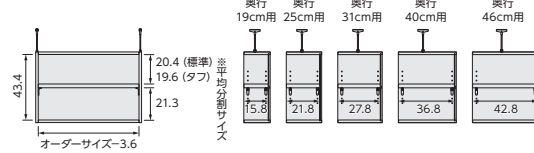

品名: ARNC突っ張り棚47オーダー ※イラストタイプ

サイズ: 高さ47cm
標準タイプ移動固定棚: 厚さ1.7cm
タフタイプ移動固定棚: 厚さ2.5cm
ARNC18オーダー対応天井高: 232cm~241cm
ARNC21オーダー対応天井高: 265cm~274cm

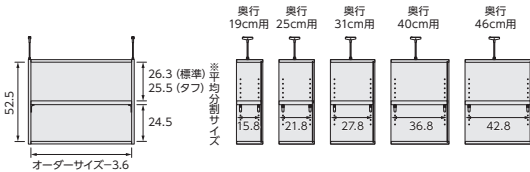

品名: ARNC突っ張り棚56オーダー ※イラストタイプ

サイズ: 高さ56.1cm
標準タイプ移動固定棚: 厚さ1.7cm
タフタイプ移動固定棚: 厚さ2.5cm
ARNC18オーダー対応天井高: 241cm~250cm
ARNC21オーダー対応天井高: 274cm~283cm

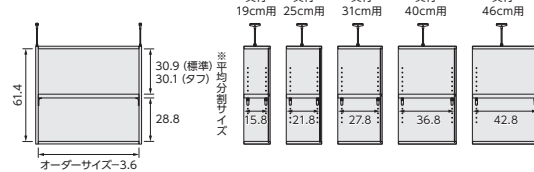

品名: ARNC突っ張り棚65オーダー ※イラストタイプ

サイズ: 高さ65cm
標準タイプ移動固定棚: 厚さ1.7cm
タフタイプ移動固定棚: 厚さ2.5cm
ARNC18オーダー対応天井高: 250cm~259cm
ARNC21オーダー対応天井高: 283cm~292cm

突っ張り棚 棚板穴位置

単位: cm

※イラストの棚板穴の間隔は3cmピッチです。

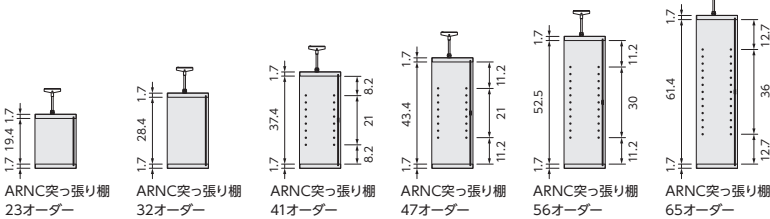

突っ張り金具・突っ張り強化板 取り付け時

※突っ張り金具は突っ張り棚に付属しています。

単位: cm

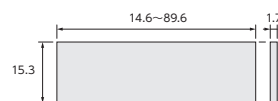

品名: ARNC突っ張り強化板

材質: プリント紙化粧繊維板
塗装: ウレタン樹脂塗装
生産国: 日本

特長: ARNC突っ張り棚オーダーに付属の突っ張り金具に取付け可能
梱包: 1梱包
組立所要時間: 30~60分 (取付け作業込)

用意する工具: プラスドライバー
組立人数: 2人 (連結、取付け作業込)
カラー: ホワイトのみ

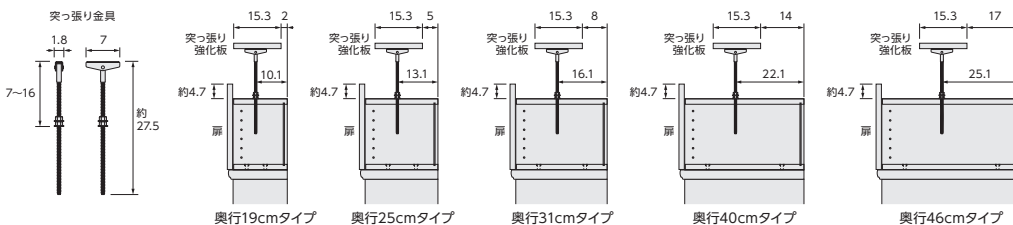

扉 共通仕様

単位: cm

- オーダー幅: 15~90cmに対応 ●奥行: すべてに対応 ●本体幅15~44cmは片扉 ※開き左右どちらか選択 ●本体幅45~90cmは両扉
- ラインハンドル扉高さ: ラインハンドルを含めた高さ (部材の部分: 高さ3cm)
- 材質: プリント紙化粧繊維板 ●塗装: ウレタン樹脂塗装 ●梱包: 1梱包 ●組立所要時間: 10~30分 ●用意する工具: プラスドライバー ●組立人数: 2人
- 生産国: 日本 ●カラー: ホワイトウッド・ホワイト・グレイオーク・ライトナチュラル・ベアナチュラル・ナチュラル・ミディアムブラウン・スモークブラウン・ウォールナットブラウン・ブラウン・ダークブラウン・ブラック

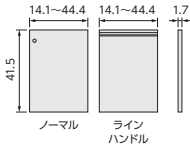

品名: ARNC扉オーダー5015~90
サイズ: W14.1~44.4×D1.7×H41.5cm
(1枚あたり)
特長: 高さ本体49cmに対応

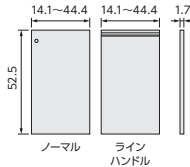

品名: ARNC扉オーダー6015~90
サイズ: W14.1~44.4×D1.7×H52.5cm
(1枚あたり)
特長: 高さ本体60cmに対応

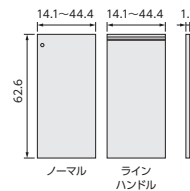

品名: ARNC扉オーダー7015~90
サイズ: W14.1~44.4×D1.7×H62.6cm
(1枚あたり)
特長: 高さ本体70cmに対応

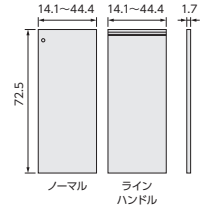

品名: ARNC扉オーダー8015~90
サイズ: W14.1~44.4×D1.7×H72.5cm
(1枚あたり)
特長: 高さ本体80cmに対応

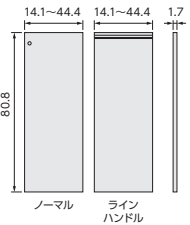

品名: ARNC扉オーダー9015~90
サイズ: W14.1~44.4×D1.7×H80.8cm
(1枚あたり)
特長: 高さ: 本体88.1cmに対応

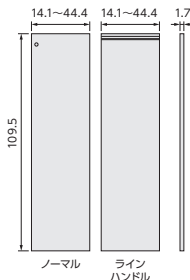

品名: ARNC扉オーダー1215~90
サイズ: W14.1~44.4×D1.7×H109.5cm
(1枚あたり)
特長: 高さ: 本体117cmに対応

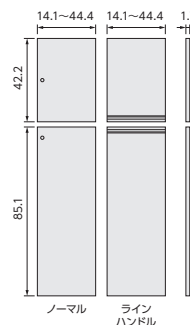

品名: ARNC扉オーダー1415~90
サイズ: W14.1~44.4×D1.7×
上: H42.2cm/下: H85.1cm (1枚あたり)
特長: 高さ: 本体135cmに対応

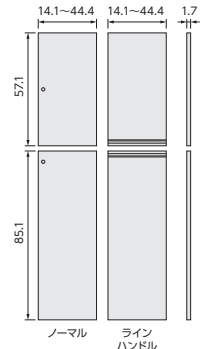

品名: ARNC扉オーダー1515~90
サイズ: W14.1~44.4×D1.7×
上: H57.1cm/下: H85.1cm (1枚あたり)
特長: 高さ: 本体149.9cmに対応

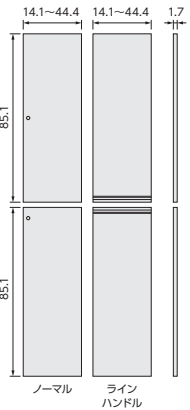

品名: ARNC扉オーダー1815~90
サイズ: W14.1~44.4×D1.7×
上: H85.1cm/下: H85.1cm (1枚あたり)
特長: 高さ本体178cmに対応

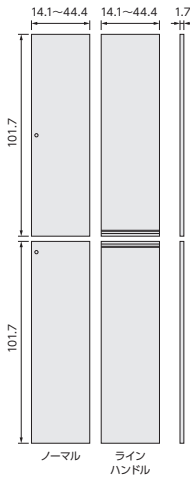

品名: ARNC扉オーダー2115~90
サイズ: W14.1~44.4×D1.7×
上: H101.7cm/下: H101.7cm (1枚あたり)
特長: 高さ本体211.1cmに対応

突っ張り棚用扉 共通仕様

- オーダー幅: 15~90cmに対応 ●奥行: すべてに対応 ●本体幅15~44cmは片扉 ※開き左右どちらか選択 ●本体幅45~90cmは両扉
- 材質: プリント紙化粧繊維板 ●塗装: ウレタン樹脂塗装 ●梱包: 1梱包
- 組立所要時間: 10~30分 ●用意する工具: プラスドライバー
- 組立人数: 2人 ●生産国: 日本 ●カラー: ホワイトウッド・ホワイト・グレイオーク・ライトナチュラル・ベアナチュラル・ナチュラル・ミディアムブラウン・スモークブラウン・ウォールナットブラウン・ブラウン・ダークブラウン・ブラック

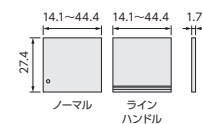

品名: ARNC突っ張り棚用扉オーダー
2315~90
サイズ: W14.1~44.4×D1.7×H27.4cm
(1枚あたり)
特長: 高さ突っ張り高さ23cmに対応

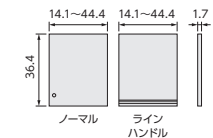

品名: ARNC突っ張り棚用扉オーダー
3215~90
サイズ: W14.1~44.4×D1.7×H36.4cm
(1枚あたり)
特長: 高さ突っ張り高さ32cmに対応

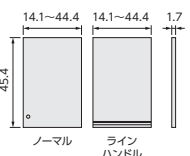

品名: ARNC突っ張り棚用扉オーダー
4115~90
サイズ: W14.1~44.4×D1.7×H45.4cm
(1枚あたり)
特長: 高さ突っ張り高さ41cmに対応

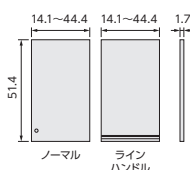

品名: ARNC突っ張り棚用扉オーダー
4715~90
サイズ: W14.1~44.4×D1.7×H51.4cm
(1枚あたり)
特長: 高さ突っ張り高さ47cmに対応

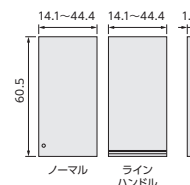

品名: ARNC突っ張り棚用扉オーダー
5615~90
サイズ: W14.1~44.4×D1.7×H60.5cm
(1枚あたり)
特長: 高さ突っ張り高さ56.1cmに対応

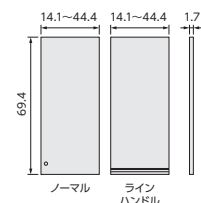

品名: ARNC突っ張り棚用扉オーダー
6515~90
サイズ: W14.1~44.4×D1.7×H69.4cm
(1枚あたり)
特長: 高さ突っ張り高さ65cmに対応

ARONCO ARNCオーダーメイド_6

つまみ / ハンドル 寸法と取り付け位置 ※多少の誤差が発生する場合がございます。

単位:cm

つまみ (標準)

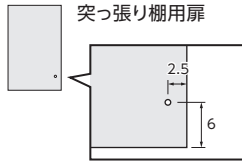
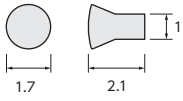

本体 上扉 (type135 ~)

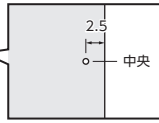

本体 下扉 & type117 以下

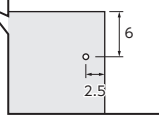

スティックハンドル

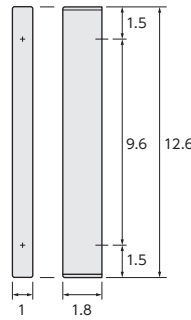

アーチハンドル

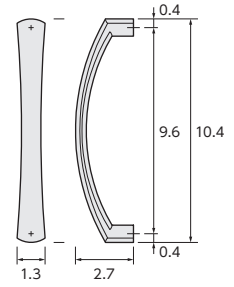

フラットハンドル

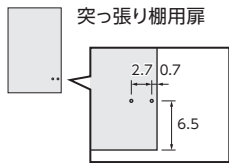
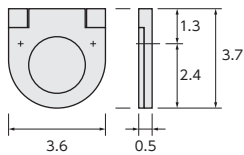

本体 上扉 (type135 ~)

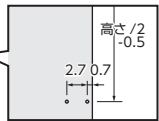

本体 下扉 & type117 以下

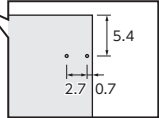

突っ張り棚用扉

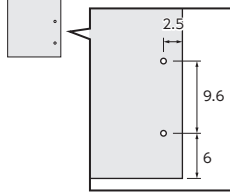

本体 上扉 (type135 ~)

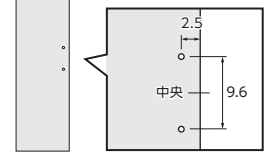

本体 下扉 & type117 以下

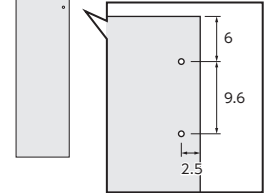

各扉サイズの上扉 ハンドル取り付け位置寸法の一覧

	上扉のサイズ	つまみ (H/2)	スティック&アーチ ハンドル (H - 9.6cm)/2	フラットハンドル (H/2)-約0.5cm
type135	42.2cm	約21.1cm	約16.3cm	約20.5cm
type149.9	57.1cm	約28.5cm	約23.7cm	約28cm
type178	85.1cm	約42.5cm	約37.7cm	約42cm
type211.1	101.7cm	約50.8cm	約46cm	約50.3cm

ラインハンドル 寸法と取り付け位置 ※多少の誤差が発生する場合がございます。

単位:cm

ラインハンドル

※ラインハンドル扉の高さは、ラインハンドルを含めた高さです。

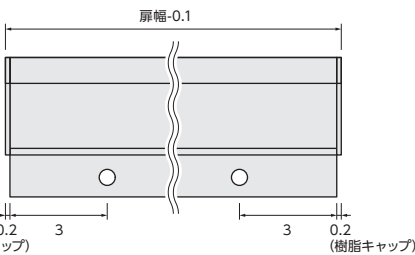
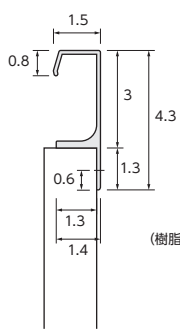

突っ張り棚用扉

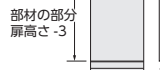

部材の部分
扉高さ - 3



本体 上扉 (type135 ~)

部材の部分
扉高さ - 3



本体 下扉 & type117 以下

< ラインハンドルのカラーについて >

本体カラー	ラインハンドルカラー
ホワイトウッド / ホワイト / グレーオーク / ライトナチュラル	シルバー
ベアナチュラル / ナチュラル / ミディアムブラウン / スモーキーブラウン / ウォールナットブラウン	サテン
ブラウン / ダークブラウン / ブラック	ブラック

加工オプション

品名: ARNC棚板移動1.5cmピッチ加工

< 適用範囲 >

本体ラック / 突っ張り棚 (type23/32を除く)

< 内容 >

棚板移動間隔が3cmから1.5cmになる
ラック左右側板への穴加工

品名: ARNCタフ棚板穴加工

< 適用範囲 >

本体ラック / 突っ張り棚 (type23/32を除く) タフタイプ

< 内容 >

タフ棚板に穴を空けて、棚板間で配線をできるようにする
棚板背面側への穴加工 (15~29cm: 1箇所 (右側) / 30~90cm: 2箇所)
穴直径3.5cm

< 注意事項 >

配線のため、裏板穴加工と併せて利用
突っ張り棚type23/32には棚板が付属しないので、加工不可
ゴムコーダーは付属していません

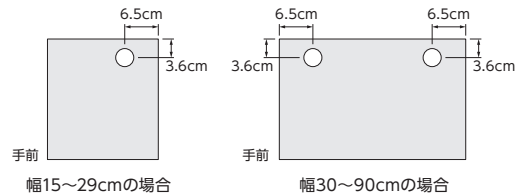

品名: ARNC裏板穴加工

< 適用範囲 >

本体ラック / 突っ張り棚 全サイズ

< 内容 >

穴を空けて、ラック裏面より配線できるようにする
裏板の穴加工 (15~29cm: 1箇所 (1枚) / 30~90cm: 2箇所 (1枚))
穴個数分のゴムコーダー付属

本体ラック/突っ張り棚のどちらも同様の穴数・穴位置

< 注意事項 >

1枚の裏板に「壁面固定補助具用穴加工」と「裏板配線穴加工」を同時に加工不可

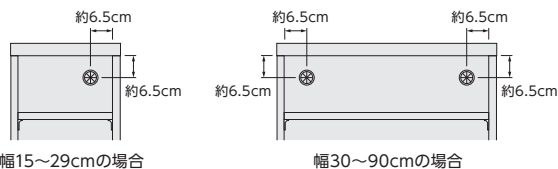

< ゴムコーダー対応カラー >

本体カラー	ゴムコーダーカラー
ホワイトウッド / ホワイト / グレーオーク / ライトナチュラル / ベアナチュラル / ナチュラル / ミディアムブラウン / スモーキーブラウン	ホワイト
ウォールナットブラウン / ブラウン ダークブラウン / ブラック	ブラック

< 組立時に加工穴の位置を調整 >

上から2段目に穴位置を下にして取り付けした例

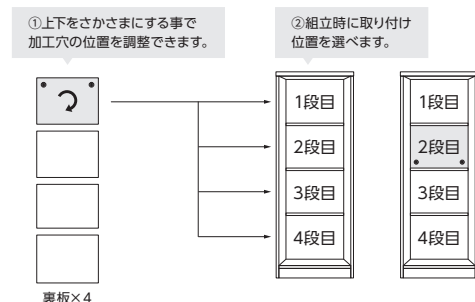

品名: ARNC幅木よけ加工

< 適用範囲 >

本体ラック 全サイズ

< 内容 >

幅木を避けて壁に隙間なく設置可能
ラック左右側板への加工
寸法: 高さ8×奥行1.5cm

< 注意事項 >

配線する際はコード分の隙間が空くか確認が必要
突っ張り棚には加工不可

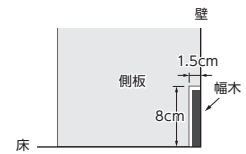

品名: ARNC連結穴加工

< 適用範囲 >

本体ラック / 突っ張り棚 全サイズ

< 内容 >

ラックの側板同士を連結できるようにする
側板左右に連結用の穴加工
連結用金具・ビスシール付属

< 注意事項 >

連結するラック全てに穴加工が必要

連結しない方の穴は、付属のビスシールを貼り付ける

< 穴加工詳細 >

本体ラック: 4箇所 (1台)

突っ張り棚type23/32: 2箇所 (1台)

突っ張り棚type41/47/56/65: 4箇所 (1台)

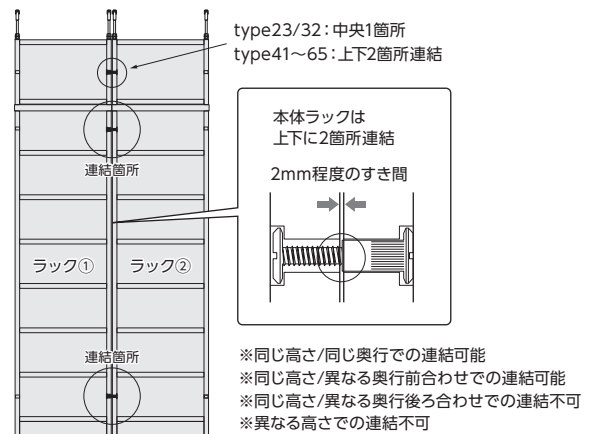

品名: ARNC壁面固定補助具用穴加工

< 適用範囲 >

本体ラック 全サイズ

< 内容 >

転倒しにくくするため、壁と固定する

裏板への穴加工 (15~24cm: 1箇所 / 25~44cm: 2箇所 / 45~90cm: 3箇所)

穴寸法 直径2.5cm

固定補助具一式付属

< 注意事項 >

幅木がある場合は、幅木よけ加工と併せて利用

1枚の裏板に「壁面固定補助具用穴加工」と「裏板配線穴加工」を同時に加工不可

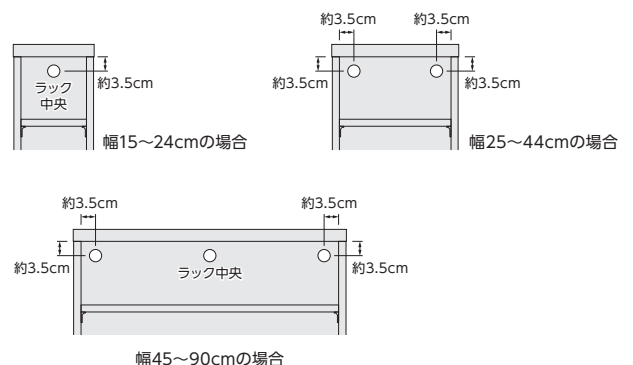

収納数一覧 ラック仕様：幅70cm/奥行19cm/タフタイプ

収納物		高さ	49cm	60cm	70cm	80cm	88.1cm	117cm	135cm	149.9cm	178cm	211.1cm
コミック 厚み：1.5cm 奥行：11.6cm 高さ：17.6cm	収納数 1段約45冊		約45冊	約90冊	約90冊	約90冊	約135冊	約180冊	約180冊	約270冊	約315冊	約360冊
	段数 追加棚		1段 1枚余り	2段	2段 1枚余り	2段 1枚余り	3段 1枚余り	4段	4段	6段 1枚追加	7段	8段
文庫本 厚み：1.5cm 奥行：10.5cm 高さ：15cm	収納数 1段約45冊		約90冊	約90冊	約135冊	約135冊	約135冊	約225冊	約225冊	約270冊	約360冊	約405冊
	段数 追加棚		2段	2段	3段	3段	3段 1枚余り	5段 1枚追加	5段 1枚追加	6段 1枚追加	8段 1枚追加	9段 1枚追加
DVD 厚み：1.5cm 奥行：13.6cm 高さ：19cm	収納数 1段約45枚		約45枚	約90枚	約90枚	約90枚	約135枚	約180枚	約180枚	約225枚	約270枚	約360枚
	段数 追加棚		1段 1枚余り	2段	2段 1枚余り	2段 1枚余り	3段 1枚余り	4段	4段	5段	6段 1枚余り	8段
CD 厚み：1.1cm 奥行：14.2cm 高さ：12.5cm	収納数 1段約65枚		約130枚	約130枚	約195枚	約195枚	約260枚	約325枚	約390枚	約455枚	約585枚	約715枚
	段数 追加棚		2段	2段	3段	3段	4段	5段 1枚追加	6段 2枚追加	7段 2枚追加	9段 2枚追加	11段 3枚追加

※収納するものによって、収納数にズレが生じますので、ご了承ください。

※注意：フリーストップ棚受の色の付いている部分に収納物が接触しないように棚の高さを合わせて測定しています。



フリーストップ棚受

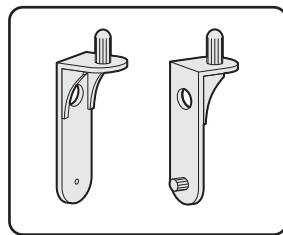
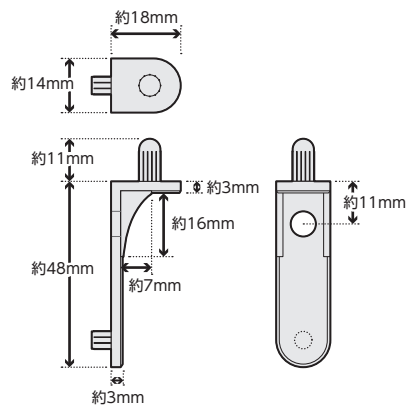

< フリーストップ棚受対応カラー >

本体カラー	フリーストップ棚受カラー	トメビスカラー
ホワイトウッド	ホワイト	シルバー
ホワイト	ホワイト	シルバー
グレーオーク	グレー	シルバー
ライトナチュラル	ホワイト	シルバー
ペアナチュラル	ナチュラル	シルバー
ナチュラル	ナチュラル	シルバー
ミディアムブラウン	ナチュラル	シルバー
スモーキーブラウン	グレー	シルバー
ウォールナットブラウン	ブラウン	ブラウン
ブラウン	ブラウン	ブラウン
ダークブラウン	ブラック	ブラウン
ブラック	ブラック	ブラウン